

# FEIDER

## MACHINES



**ELAGUEUSE THERMIQUE**

**FELPRO25-AC**

**MANUEL D'INSTRUCTIONS**

**ATTENTION:** Lisez les instructions avant d'utiliser la machine.

# SOMMAIRE

1. INSTRUCTIONS DE SECURITE.....	3
2. VOTRE PRODUIT.....	8
3. ASSEMBLAGE.....	9
4. RAVITAILLEMENT.....	11
5. OPÉRATION.....	12
6. MAINTENANCE ET RANGEMENT.....	18
7. DÉCLARATION DE CONFORMITÉ.....	22
8. GARANTIE.....	23
9. PANNE PRODUIT.....	24
10. EXCLUSIONS DE GARANTIE.....	25

# 1. INSTRUCTIONS DE SECURITE

- **ATTENTION!** Lorsque vous utilisez ce type d'outils, des précautions de base doivent toujours être suivies pour réduire le risque d'incendie et de blessures.
- Lisez attentivement toutes ces instructions avant d'essayer d'utiliser ce produit et conservez ces instructions. Soyez familier avec toutes les opérations décrites dans cette notice d'utilisation. Ce produit doit être utilisé et opéré par des utilisateurs expérimentés.
- Les utilisateurs inexpérimentés doivent d'abord être formés à toutes les opérations par un professionnel.
- Si vous donnez cette machine à d'autres personnes, veuillez-leur fournir également cette notice.
- Prenez en compte tous les marquages apposés sur le produit (symboles, étiquettes, informations techniques, etc.). Les symboles sont expliqués dans cette notice.
- Utilisez cette machine comme décrit dans cette notice. Il est strictement interdit d'utiliser cet outil pour d'autres applications que celles décrites dans cette notice.
- Le non- respect de ces instructions peut entraîner des blessures graves et, dans certains cas, peut-être même la mort.
- Ce produit est destiné à un usage domestique privé seulement. Ne l'utilisez pas à des fins commerciales.
- La réglementation nationale peut limiter l'utilisation de la machine.
- Les personnes âgées de moins de 18 ans ne doivent pas utiliser ce produit.
- Gardez à l'esprit que l'opérateur ou l'utilisateur est responsable des accidents ou des risques à d'autres personnes ou à leurs biens.
- **AVERTISSEMENT:** n'utilisez pas l'appareil lorsque vous êtes fatigué, malade ou sous l'influence de l'alcool ou d'autres drogues.
- N'utilisez pas l'outil si vous n'êtes pas dans une condition physique adéquate.
- Cet outil est destiné à être utilisé en plein air. Ne l'utilisez jamais en intérieur.
- Lorsque vous transportez la machine:
  - Sécurisez la machine pendant le transport pour empêcher la perte de carburant, des dégâts ou des blessures.
  - Installez le dispositif de protection du guide-chaîne sur l'outil afin de sécuriser le transport.
- Gardez les personnes et les animaux éloignés de la zone de travail. Les enfants et les personnes qui ignorent comment utiliser cet outil ne doivent pas le toucher et le manipuler.
- Gardez les personnes à au moins 15 m de la machine lors de l'opération.
- Utilisez le produit seulement sous la lumière du jour ou sous une bonne lumière artificielle.
- En utilisant la machine, toujours porter un équipement complet de protection comprenant un casque, un masque, des protections auditives, des lunettes, des gants, des chaussures antidérapantes et des vêtements de protection.
- Portez des vêtements appropriés. Ne portez pas de vêtements à manches lâches ou déboutonnées. Ne portez pas de bijoux qui peuvent entrer en contact avec les pièces rotatives. Si vous avez les cheveux longs, attachez-les et portez un casque de sécurité approprié.
- Ne faites pas fonctionner cet outil avec des protections endommagées ou sans protections installées.
- Gardez les mains et les pieds éloignés des parties coupantes en tout temps et surtout lorsque que vous allumez et éteignez et l'outil.
- N'utilisez pas l'outil dans un endroit où la ventilation est mauvaise. L'émission de gaz peut provoquer des blessures.
- N'utilisez pas l'outil en présence de liquides ou gaz inflammables.
- Attention: La machine libère des gaz lors de son utilisation. Évitez d'entrer en contact avec ces gaz.

- Gardez la zone de travail propre. Avant de travailler, inspectez la zone de travail et enlevez tous les matériaux et objets qui pourraient causer des accidents.
- Ne forcez pas l'outil.
- Utilisez seulement les accessoires fournis ou recommandés par le fabricant (tels que les combinaisons de chaîne de scie et guide-chaîne). L'utilisation d'autres accessoires peut entraîner un accident. Référez-vous à la section «Informations techniques» de cette notice ou demandez conseil à votre revendeur.
- Les risques de glisse et de dérapages doivent être prévus car il existe un risque élevé de rebond. Ne vous penchez pas. Gardez un bon équilibre en tout temps. Ne perdez pas votre équilibre à la fin d'une coupe.
- Inspectez toujours la machine avant et après son opération. Si l'outil est endommagé, présente des signes d'usure ou un défaut, arrêtez de l'utiliser et amenez-le à un service autorisé pour contrôle et réparation.
- Éteignez l'outil après son utilisation, lors de son transport, lorsque vous le laissez sans surveillance, lors du remplacement de pièces et avant son entretien.
- Soyez concentré lorsque vous utilisez l'outil. Regardez ce que vous faites, ayez du bon sens.
- Retirez la protection de la lame avant l'utilisation de l'outil.
- Une pièce endommagée doit être correctement réparée ou remplacée par un centre de service autorisé, sauf indication contraire dans cette notice.
- N'utilisez pas l'outil si l'interrupteur ne fonctionne pas (s'il est impossible de le mettre sur ON ou OFF).
- Arrêtez immédiatement l'outil en cas de dysfonctionnement du moteur ou en cas bruit inhabituel.
- N'utilisez pas l'outil si le démarreur est endommagé.
- N'arrêtez pas la chaîne avec vos mains ou d'autres objets.
- Évitez tout contact avec les dents de la chaîne lors de son opération; elles peuvent provoquer des coupures profondes.
- Lorsqu'elle n'est pas utilisée, la machine doit être stockée dans un endroit sec fermé à clé, hors de la portée des enfants.
- Éteignez toujours la machine:
  - À chaque fois que vous la laissez sans surveillance;
  - Avant toute inspection et maintenance;
  - après avoir heurté un objet étranger;
  - Lorsque qu'elle commence à vibrer anormalement;
  - Lors du remplacement de pièces.
- Lors du transport de l'outil, ajoutez toujours le protège-lame à la lame. Transportez toujours l'outil en tenant la poignée, jamais la lame.
- N'utilisez pas le produit sur un sol glissant.
- N'utilisez pas le produit sur des pentes raides et glissantes.
- Lorsque vous planifiez vos sessions de travail, prévoyez suffisamment de temps pour le repos. Limitez le temps d'utilisation en continu de l'outil. Par exemple, faites des sessions de 30 ~ 40 minutes entrecoupées d'une pause de 10 ~ 20 minutes. Travaillez au maximum deux heures par journée.
- Si la machine a heurté des objets étrangers, veuillez vérifier si l'outil ne soit pas endommagé et amenez-le en réparation si nécessaire.
- N'approchez aucune partie du corps sur la chaîne lorsque la scie à chaîne fonctionne. Avant de mettre en marche la scie à chaîne, assurez-vous que la chaîne n'est pas en contact avec quoi que ce soit. Un moment d'inattention au cours de l'utilisation peut provoquer l'accrochage de d'un vêtement ou d'une partie du corps à la chaîne.
- Tenez toujours la poignée arrière de l'outil avec la main droite et la poignée avant avec la

main gauche. La tenir en inversant les mains augmente le risque de blessures et ne doit jamais être réalisé (pour un outil conçu avec le guide-chaîne sur le côté gauche, la référence aux positions "main droite" et "main gauche" est inversée).

- Lors de la coupe d'une branche qui est sous contrainte, restez vigilant au risque de retour. Lorsque la tension des fibres de bois est relâchée, la branche, sous un effet de ressort, peut frapper l'opérateur et/ou projeter l'outil et le mettre hors de contrôle.
- Faites preuve d'une extrême prudence lors de la coupe de broussailles et de jeunes arbustes. Des matériaux fins peuvent agripper la chaîne et être projetés tel un fouet en votre direction; vous pouvez perdre de l'équilibre sous l'effet de la traction.
- Gardez les poignées sèches, propres et dépourvues d'huile et de graisse. Des poignées grasses, huileuses sont glissantes et provoquent ainsi une perte de contrôle.
- Attention à l'utilisation lors de la machine lors d'un temps orageux. N'utilisez pas la machine lors d'éclairs et d'orages. Ne l'exposez pas à la pluie.
- N'utilisez pas l'outil dans des endroits humides.
- Il est recommandé d'utiliser la griffe d'abattage fourni pour couper des arbres et des branches épaisses.
- Effectuez un contrôle fonctionnel régulier de l'embrayage. Il ne devrait pas y avoir de mouvement de la chaîne au ralenti.
- Lors de l'utilisation de l'outil, faites attention à l'émission de gaz d'échappement, de brouillard d'huile de lubrification et de poussière de scie; évitez d'être exposé à ceux-ci et portez un équipement de protection.
- Portez des gants de protection lors du montage, du démontage, de l'affûtage, lors du réglage de la tension de la chaîne et lors de la manipulation du guide-chaîne.
- Les réglages du guide-chaîne et de la chaîne doivent être effectués avec le moteur arrêté (outil éteint).
- Vérifiez et testez régulièrement le frein de chaîne.
- Des risques peuvent survenir lors de l'utilisation de la scie, tels que le blocage de la chaîne de scie. Suivez les instructions pour l'opération de coupe afin de réduire les risques. Vérifiez toujours l'état de l'outil. Ne démarrez pas l'outil directement dans un arbre.
- Utilisez uniquement le loquet de commande des gaz lors de la procédure de démarrage.
- Avertissement! Utilisez la machine avec le loquet de commande des gaz engagé.

### **Manipulation des carburants**

- Redoublez de prudence lors de la manipulation des carburants. Ils sont inflammables et les vapeurs sont explosives.
- Ne retirez jamais le bouchon de carburant ou n'ajoutez pas de carburant lorsque la machine est allumée. Éteignez-le et laissez le moteur et les composants refroidir avant de faire le plein.
- Ne fumez pas.
- Ne faites jamais le plein à l'intérieur d'un local.
- Ne rangez jamais l'outil à l'intérieur où il peut avoir une flamme nue, comme près d'un chauffe-eau.
- Si du carburant s'est renversé, ne tentez pas de démarrer la machine, mais déplacez-la plutôt loin du déversement avant de commencer son utilisation. Veuillez nettoyer tout déversement de carburant.
- Remplacez et serrez toujours le bouchon du réservoir après le ravitaillement.
- Suivez strictement les instructions de cette notice pour le remplissage en carburant de l'outil.

### **Maintenance et rangement**

- Éteignez l'outil et attendez qu'il se soit complètement à l'arrêt.
- Laissez la machine refroidir avant d'effectuer toute inspection, réglages, maintenance, entretien et le rangement.

- L'entretien et le nettoyage doivent toujours être effectués après utilisation. Suivez les instructions données dans cette notice pour l'entretien, le nettoyage et le rangement.
- Rangez l'outil dans un endroit où la vapeur de carburant n'atteindra pas une flamme ou une étincelle.
- Lors du transport et du rangement, installez toujours le couvercle du guide-chaîne sur l'outil.
- Le guide-chaîne et la chaîne peuvent être remplacés par l'utilisateur. Le remplacement d'autres pièces doit être effectué par un centre de service.

### **Causes de rebonds et prévention par l'opérateur**

- Le rebond peut se produire lorsque le bec ou l'extrémité du guide chaîne touche un objet, ou lorsque le bois se resserre et pince la chaîne coupante dans la section de coupe.
- Le contact de l'extrémité peut dans certains cas provoquer une réaction inverse soudaine, en faisant rebondir le guide-chaîne vers le haut et l'arrière vers l'opérateur.
- Le pincement de la chaîne coupante sur la partie supérieure du guide chaîne peut repousser brutalement le guide chaîne vers l'opérateur.
- L'une ou l'autre de ces réactions peut provoquer une perte de contrôle de la scie susceptible d'entraîner un accident corporel grave. Ne pas compter exclusivement que sur les dispositifs de sécurité intégrés dans votre scie. En tant qu'utilisateur de scie à chaîne, il convient de prendre toutes mesures pour éliminer le risque d'accident ou de blessure lors de vos travaux de coupe.
- Le rebond résulte d'un mauvais usage de l'outil et/ou de procédures ou de conditions de fonctionnement incorrectes et peut être évité en prenant les précautions appropriées spécifiées ci-dessous:
  - Maintenez la scie des deux mains fermement avec les pouces et les doigts encerclant les poignées. Placez votre corps et vos bras de manière adéquate pour vous permettre de résister aux forces de rebond.
  - Ne tendez pas le bras trop loin et ne coupez pas au-dessus de la hauteur de l'épaule. Cela contribue à empêcher les contacts involontaires et permet un meilleur contrôle de la scie à chaîne dans des situations imprévues.
  - N'utilisez que les guides et les chaînes de rechange spécifiés par le fabricant. Des guides et chaînes de rechange incorrects peuvent provoquer une rupture de chaîne et/ou des rebonds.
  - Suivez les instructions du fabricant concernant l'affûtage et l'entretien de la scie à chaîne. Une diminution du niveau du calibre de profondeur peut conduire à une augmentation de rebonds.

### **Risques résiduels**

Même si vous utilisez ce produit en conformité avec toutes les exigences de sécurité, les risques potentiels de blessures et de dommages demeurent. Les dangers suivants peuvent survenir:

- Il y a des conséquences néfastes de la santé résultant de l'émission de vibrations si l'outil est utilisé sur de longues périodes de temps ou n'est pas géré de manière adéquate et correctement entretenu.
- Les vibrations peuvent produire la maladie dit du «doigt blanc». Si l'un des symptômes du syndrome du «doigt blanc» apparaît, consultez immédiatement un médecin. Les symptômes du «doigt blanc» comprennent: engourdissement, perte de sensibilité, chatouillements, picotements, douleur, perte de force, changements de couleur ou condition de la peau. Ces symptômes apparaissent généralement sur les doigts, les mains ou les poignets. Le risque augmente à basses températures. Afin de réduire ce risque, veuillez porter des gants et gardez vos mains au chaud. Limitez le temps d'opération.
- Il y a un risque de perte auditive en cas d'utilisation prolongée, en particulier en cas de non-port d'une protection auditive. Il faut toujours porter une protection auditive et limiter le temps d'opération.

## Symboles

	Symbole alertant d'un avertissement.
	Lire la notice d'utilisation.
	ATTENTION : il faut porter une protection pour les oreilles, les yeux et la tête.
	Valeur des émissions sonores selon la directive européenne 2000/14/CE.
	Rebond : ne jamais couper avec le bout de la tronçonneuse.
	Ne faites pas fonctionner l'outil à une seule main. Tenez-le toujours à deux mains.
	Porter un équipement de protection complet pendant le fonctionnement (casque, bottes, lunettes, gants, vêtements de protection)
	Porter des gants de protection.
	Porter des chaussures de sécurité.
	Cet outil doit être utilisé par des personnes formées pour abattre les arbres; Lisez ce manuel d'instructions!
	Ne pas exposer à la pluie.

## Utilisation prévue

**AVERTISSEMENT:** Cette scie à chaîne est spécialement conçue pour l'entretien des arbres. Elle ne doit être utilisée que par un opérateur qualifié utilisant un système de travail sûr.

Cet outil est destiné à être utilisé à deux mains de la même manière qu'une tronçonneuse conventionnelle.

Cet outil est destiné à un usage domestique privé uniquement. Ne l'utilisez pas à des fins commerciales.

## 2. VOTRE PRODUIT

### a. Description

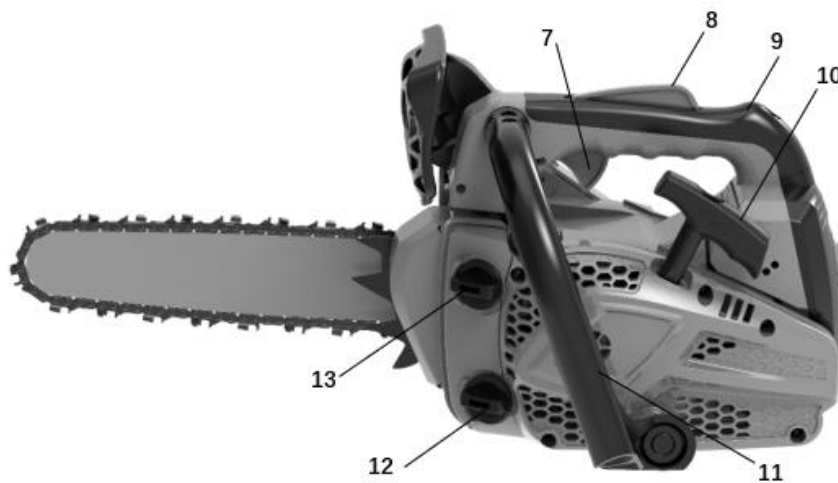
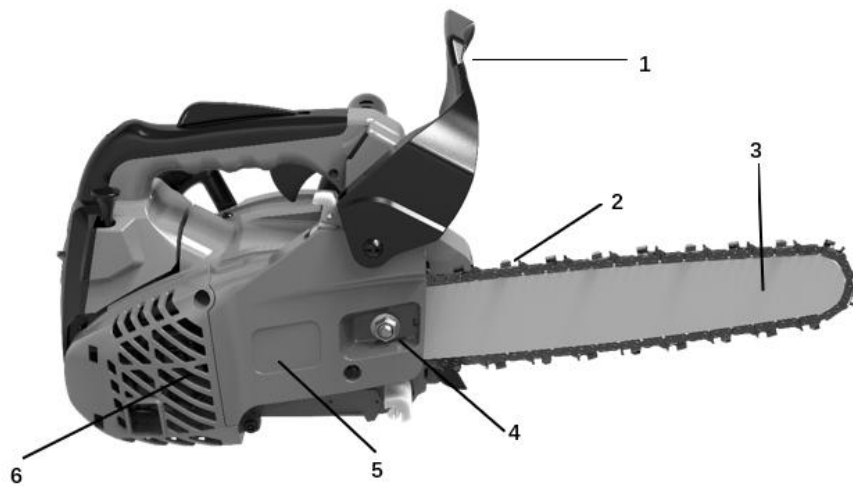

- |  |                                       |
|--|---------------------------------------|
| 1- Levier de frein / Carter avant de protection de la main | 10- Démarreur de câble                |
| 2- Chaîne  | 11- Poignée avant                     |
| 3- Guide de chaîne   | 12- Réservoir d'huile                 |
| 4- Écrou de fixation                                       | 13- Réservoir de carburant            |
| 5- Moteur  | 14- Commutateur                       |
| 6- Ouverture de ventilation                                | 15- Démarreur                         |
| 7- Accélérateur  | 16- Bouteille de mélange de carburant |
| 8- Gâchette de sécurité                                    | 17- Protection de la lame             |
| 9- Poignée arrière   | 18- Outil de montage                  |



- Le protège-main avant est un dispositif destiné à protéger la main de l'opérateur contre les blessures par contact avec la chaîne.
- Le frein de chaîne est un dispositif qui arrête automatiquement la chaîne en cas de mouvement vers l'arrière, provoquant le saut de la scie.
- La chaîne est le dispositif de coupe, installé sur le guide-chaîne.

## b. Informations techniques

<b>Modèle</b>	FELPRO25-AC
<b>Type de moteur</b>	1E34FC (moteur essence 2 temps refroidi par air)
<b>Volume du réservoir de carburant</b>	230cm <sup>3</sup>
<b>Volume du réservoir d'huile</b>	160cm <sup>3</sup>
<b>Régime au ralenti du moteur</b>	3300±300/min
<b>Régime du moteur avec embrayage</b>	4600/min
<b>Régime du moteur avec embrayage</b>	25.4cm <sup>3</sup>
<b>Vitesse maximale de la chaîne</b>	21m/s
<b>Puissance maximale</b>	0.7kW
<b>Puissance maximale du moteur</b>	11000/min
<b>Poids (réservoir vide, sans accessoires)</b>	3.5 kg
<b>Longueur de coupe</b>	200mm
<b>Pas de chaîne</b>	9,525mm (0,375")
<b>Calibre de la chaîne</b>	1,27mm (0,05")
<b>Type de chaîne</b>	91P040X/Oregon (10"),
<b>Type of guide-chaîne</b>	100SDEA041(537599)/Oregon
<b>Pignon (nombre de dents x pas)</b>	6 dents 9,525
<b>Carburateur</b>	WT962/Walbro, 1E34FC/Jingke, 1E34FC/Ruixing, MC14B/HLIC, MC14B1/HLIC, MC14B2-3/HLIC, WT1198/Walbro, MC1379BE/Huayi, MP13BZ/Stable
<b>Bougie</b>	L8RTF/LD NHSP, L7T/LD, BM6A/LD, L8RTF/Torch, L8RTF/BOSCH, BP MR7A/NGK, L8RTC/CDK
<b>Niveau de pression acoustique</b>	LpA: 99dB(A) Incertain K=3 dB(A)
<b>Niveau de puissance acoustique</b>	LwA : 108.3 dB(A) K=3 dB(A)
<b>Niveau de puissance acoustique garanti</b>	LwA : 113dB(A) (2000/14/EC)
<b>Valeur des vibrations</b>	Poignée avant: 9,0 m/s <sup>2</sup> , K=1,5m/s <sup>2</sup> Poignée arrière: 8,5 m/s <sup>2</sup> , K=1,5m/s <sup>2</sup>

## 3. ASSEMBLAGE

### a. Montage du guide de chaîne et de la chaîne de coupe

**IMPORTANT : La machine ne doit pas être démarrée pendant le montage. Portez des gants de protection quand vous manipulez la lame.**

- 1) Tirez le garde de protection vers la poignée avant pour vérifier que le frein de chaîne n'est pas engagé.
  - 2) Desserrez les écrous et retirez le couvercle de la chaîne.
  - 3) Fixez le support à l'arrière de l'ensemble moteur avec une vis.
  - 4) Installez le guide et montez la chaîne sur le pignon et le guide dans le sens indiqué sur le schéma.
  - 5) Desserrez les écrous et retirez le couvercle de la chaîne.
- Fixez le support à l'arrière de l'assemblage du moteur avec une vis.  
Installez le guide et montez la chaîne sur le pignon et le guide dans le sens indiqué sur le schéma.

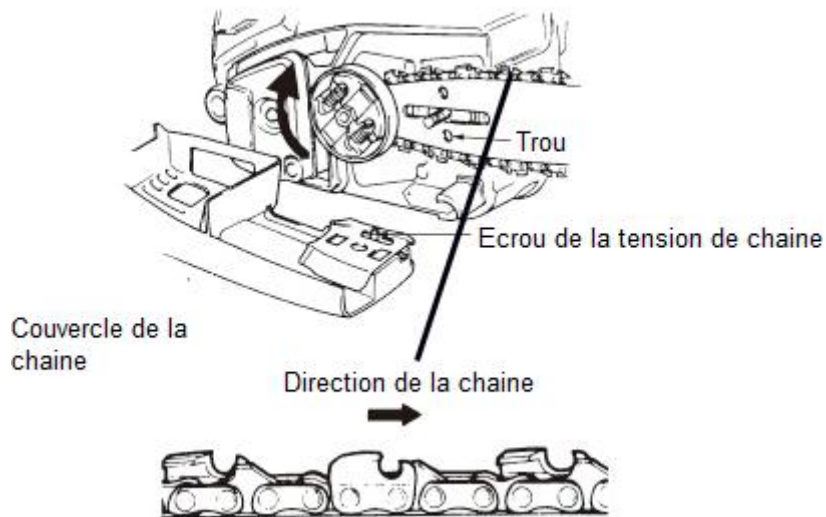

6) Ajuster l'écrou de tension de chaîne dans l'orifice inférieur du guide. Puis installer la chaîne et serrer l'écrou de montage.

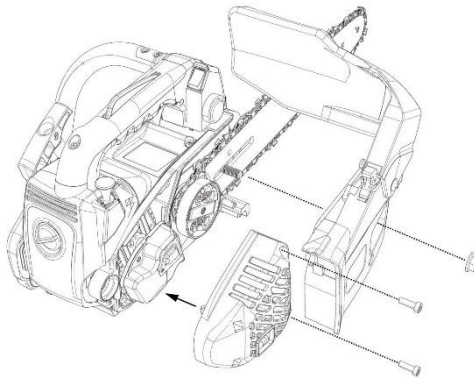

7) Réglez la tension de la chaîne en tournant la vis de tension jusqu'à ce que les sangles touchent juste le côté inférieur de la barre.

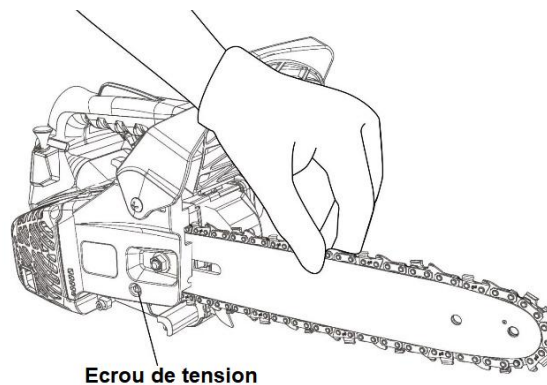

8) Serrez les écrous et vérifiez si la chaîne est correctement tournée et serrée.

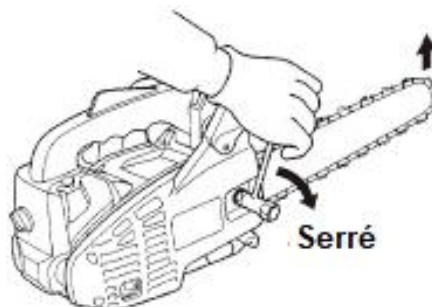

Tout en soulevant le guide-chaîne, tournez la vis de contenu pour appliquer une tension correcte à la chaîne.

Puis verrouiller l'écrou de fixation.

Faites tourner la chaîne avec votre main pour vérifier qu'elle tourne sans résistance excessive et qu'elle est correctement serrée.

Répétez l'installation si la chaîne n'est pas serrée.

### **b. Régler la tension de la chaîne**

Le moteur de l'outil doit être arrêté avant de régler la tension de la chaîne.

Assurez-vous que la chaîne est à l'intérieur de la rainure du guide. Tenez le guide par sa pointe. Réglez la tension de la chaîne à l'aide de la vis de réglage de la tension jusqu'à ce que les dents de la chaîne touchent le bas du guide.

Tournez la vis de réglage de la tension de la chaîne dans le sens des aiguilles d'une montre jusqu'à ce que la chaîne soit tendue. N'étirez pas trop la chaîne. Vérifiez la tension de la chaîne et vérifiez si le boîtier est correctement serré. Si ce n'est pas le cas, veuillez répéter la procédure.

## **4. RAVITAILLEMENT**

### **1) Réservoir d'essence**

#### **AVERTISSEMENT: lors du remplissage du réservoir:**

**La tronçonneuse doit toujours être arrêtée et refroidie.**

**Ne fumez jamais pendant le ravitaillement. Il ne doit pas y avoir de flammes ou d'étincelles à proximité du carburant.**

**Avant de faire le plein, laissez la tronçonneuse refroidir complètement. N'essayez pas de faire le plein lorsque le moteur est chaud.**

**Si du carburant a été renversé, arrêtez immédiatement de faire le plein et ne démarrez pas le moteur. Nettoyez le déversement et remplissez la machine à un autre endroit**

**Ne remplissez jamais le réservoir de carburant jusqu'à la bride; il y a un risque de débordement.**

**Ne faites pas le plein dans un endroit fermé et non ventilé.**

Le carburant utilisé pour cet outil est un mélange d'essence sans plomb et de lubrifiant moteur enregistré. Lors du mélange d'essence avec de l'huile, n'utilisez que de l'essence qui ne contient ni éthanol ni méthanol. L'essence sans plomb est un type d'essence de qualité. Cela aidera à éviter d'endommager les conduites de carburant du moteur et d'autres pièces du moteur. Le rapport de mélange recommandé est de 40: 1 (assurez-vous que le rapport de mélange est correct avant de remplir le produit).

#### **a. Mélange**

- Mélanger dans un récipient propre et vide (fourni).
- Versez l'huile dans le récipient.
- Versez le carburant dans le réservoir. Mélangez le mélange assez longtemps (plus d'une minute) pour obtenir une bonne combinaison.

#### **b. Remplissage**

- Dévissez le bouchon du réservoir de carburant et retirez-le.
- Remplissez lentement le réservoir avec le mélange. Ne dépassez pas la capacité maximale (remplissez de préférence à 80% de sa capacité).
- Replacez le bouchon du réservoir de carburant et serrez-le.
- Essuyez tout déversement autour de l'unité si nécessaire.

**Remarque: pour éviter les dommages et les accidents, N'UTILISEZ PAS D'AUTRES MÉLANGES ET D'AUTRES TYPES D'HUILE / ESSENCE**

### c. Stockage du carburant

Le carburant doit être conservé dans un contenant propre et sûr et toujours fermé.

Si vous n'utilisez pas le produit pendant une longue période, retirez le mélange de carburant et ajoutez-le dans un récipient.

Ne laissez pas le carburant pendant une longue période dans le produit. Le carburant peut obstruer le carburateur et le moteur ne fonctionnera pas correctement.

### d. Mise en rebut du carburant

Lorsque le carburant n'est plus utilisé ou usé, veuillez le jeter dans un endroit autorisé. Vérifiez les lois locales concernant l'élimination des carburants.

### 2) Réservoir d'huile

- Dévisser le réservoir d'huile.
- Remplissez le réservoir d'huile de chaîne de qualité. Ne pas trop remplir.
- Remettez le bouchon sur le réservoir. Essayez tout déversement si nécessaire.

## 5. OPERATION

Avant d'utiliser la tronçonneuse, inspectez la zone de travail. Cela doit être effacé. Retirez toutes les branches, obstacles et autres objets qui pourraient causer des dommages pendant la coupe.

L'unité doit toujours être remplie de carburant et être utilisable. Vérifiez le niveau de remplissage et remplissez si nécessaire.

### 1. Démarrage du moteur

- Activer le frein de chaîne en le poussant vers l'avant.
- Appuyer continuellement sur la pompe d'amorçage jusqu'à ce que le carburant entre dans la pompe. Mettre le commutateur sur la position « ON ».



- Tirez sur le levier de démarrage. Le démarreur se fermera et l'accélérateur sera déplacé vers la position de départ

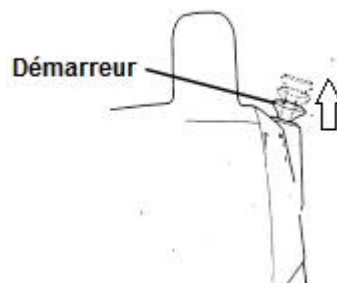

Tenez fermement la tronçonneuse contre le sol. Mettez la tronçonneuse:

- Soit sur le côté gauche de votre corps en tenant fermement la poignée avec votre main gauche. Utilisez votre main droite pour tirer la corde de démarrage
- Soit sur le côté droit de votre corps en tenant fermement la poignée avec votre main droite.

Utilisez votre main gauche pour tirer sur la corde de démarrage.

Dans les deux cas, la scie doit rester éloignée du corps de l'opérateur.



- Appuyer légèrement sur la manette de sécurité puis sur l'accélérateur pour commencer le travail.

## 2. Arrêt du moteur

Laisser la tronçonneuse tourner quelques minutes. Puis mettre le commutateur en position « OFF », le moteur s'arrête et le commutateur revient en position « ON ».

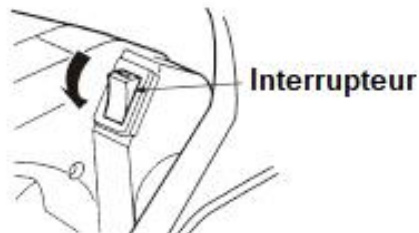

## 3. Principaux réglages

### a. Réglage du carburateur

Le carburateur est pré-réglé en usine. Pour éviter tout dysfonctionnement, il est déconseillé d'ajuster les vis de réglage. Si ces vis ont besoin d'être réajustées, faites entretenir la machine par votre centre d'entretien.

Arrêtez l'outil et serrez l'aiguille L jusqu'à ce qu'elle s'arrête. Ne forcez pas. Puis réglez-le sur son nombre initial de tours comme indiqué ci-dessous. Le nombre de tours de l'aiguille est également indiqué ci-dessous:

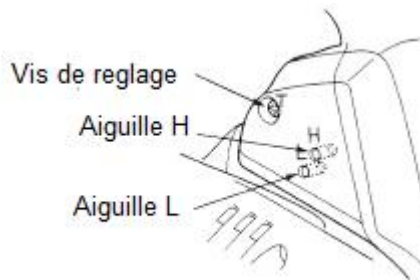

### b. Frein de chaîne

Le frein de chaîne est un dispositif qui arrête automatiquement la chaîne en cas de mouvement vers l'arrière, faisant sauter la scie à chaîne. Normalement, le frein est activé automatiquement par la force d'inertie.

Il est aussi serré manuellement en tirant le levier de frein vers le bas et vers l'avant.

Si l'utilisation est poursuivie quand le frein est activé, l'embrayage risque de chauffer et d'entraîner des problèmes.

Lorsque vous vérifiez la machine avant de l'utiliser, vérifiez l'état de fonctionnement du frein en effectuant les opérations suivantes :

- Démarrez le moteur et saisissez fermement la poignée avec les deux mains.
- Tirez sur le levier de commande de l'accélérateur pour faire fonctionner la chaîne, tout en tirant sur le levier du frein vers le bas avec le dos de la main gauche.
- Une fois que le frein fonctionne et que la chaîne est arrêtée, retirez votre main de l'accélérateur.

- Desserrez le frein.

### c. Desserrage du frein de chaîne

Pour utiliser à nouveau la tronçonneuse, le frein de chaîne doit être desserré. Cela doit être fait à la machine et refroidi. Tirez le bouclier jusqu'à ce qu'il revienne à sa position d'origine.

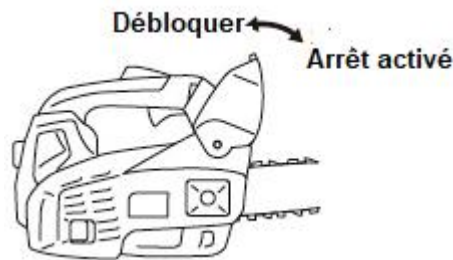

### d. Affûtage de la chaîne

Pour de meilleures performances, nous vous recommandons fortement d'affûter régulièrement la chaîne. La chaîne peut être affûtée par un professionnel ou par vous-même en vous fournissant un guide d'affûtage (assurez-vous de savoir comment l'utiliser).

La chaîne doit être affûtée lorsque:

- Les copeaux de bois sont devenus de la poudre
- Pour effectuer une coupe normale, forcez sur l'outil
- La coupe n'est pas droite
- Les vibrations augmentent
- La consommation de carburant a augmenté

### e. Contrôle de la lubrification de la chaîne

- Avant de vérifier l'huile, assurez-vous que le guide et la chaîne sont en place.
- Une fois le moteur démarré, le faire tourner à vitesse moyenne et vérifier que l'huile de chaîne est pulvérisée et trace sur le sol.
- Le débit d'huile de la chaîne est réglable pour obtenir le bon débit. Insérez un tournevis côté embrayage.
- Tournez le régleur pour obtenir le débit correct pour le travail.
- La tronçonneuse doit consommer essentiellement le contenu du réservoir d'huile entre chaque plein de carburant. N'oubliez pas de remplir le réservoir d'huile lors du remplissage de la machine avec du carburant.

## 4. Travailler avec des câbles et un harnais

**REMARQUE : il est nécessaire de suivre une formation complète avant de travailler en hauteur. Il est fortement recommandé que seules des personnes expérimentées et formées travaillent en hauteur. Il faut connaître toutes les procédures d'urgence à effectuer.**

Ces consignes sont des exemples de bonnes pratiques. Respectez également les lois et réglementations locales.

L'opérateur d'une scie à chaîne pour l'entretien des arbres travaillant en hauteur avec un câble et un harnais ne doit pas travailler seul.

L'opérateur doit être formé aux techniques générales d'escalade et de positionnement de travail en toute sécurité et doit posséder un équipement complet comprenant des harnais, des cordes, des sangles, des mousquetons et d'autres équipements permettant aux opérateurs de tenir la scie à chaîne en adoptant des positions sûres.

Il est également recommandé que l'opérateur qui travaille en hauteur soit assisté par une autre personne.

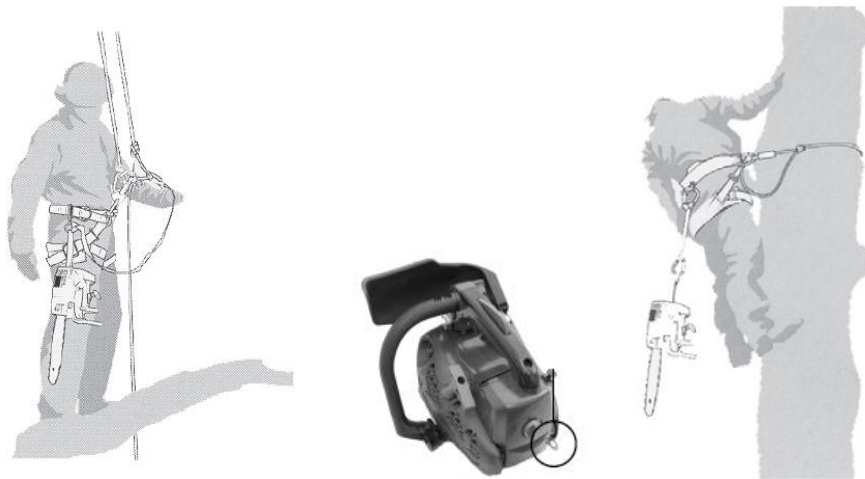

La possibilité de fixer directement la scie au harnais réduit le risque de dommages à l'équipement lors d'un déplacement autour de l'arbre. La scie doit toujours être éteinte lorsqu'elle est directement fixée au harnais.

La scie ne doit être fixée qu'aux points de fixation recommandés sur le harnais. Ceux-ci peuvent être au point médian (avant ou arrière) ou sur les côtés. Dans la mesure du possible, la scie doit être fixée au point médian arrière central pour la maintenir à l'écart des lignes d'escalade et pour soutenir son poids au centre de la colonne vertébrale de l'opérateur.

Lors du déplacement de la scie d'un point de fixation à un autre, l'opérateur doit s'assurer qu'elle est fixée dans la nouvelle position avant de la libérer du point de fixation précédent.

#### **a. Utiliser la scie à chaîne dans l'arbre**

Une analyse des accidents survenus pendant l'élagage d'arbres a montré que la cause principale est une mauvaise utilisation de la scie à chaîne à une main. Dans une grande majorité des accidents, les opérateurs ne tentent pas d'adopter une position de travail sûre leur permettant de tenir l'outil avec les deux mains. Cela augmente le risque de blessures en raison :

- De l'absence d'une prise ferme de la scie à chaîne en cas de rebond,
- D'un manque de contrôle de la scie à chaîne, qui est plus susceptible d'entrer en contact avec les cordes d'escalade et avec le corps de l'opérateur (en particulier la main et le bras gauche) et.
- De perte de contrôle en raison d'une position de travail dangereuse, entraînant un contact avec la scie à chaîne (mouvement inattendu pendant le fonctionnement de la scie à chaîne).

#### **b. Positionnement sûr pour une utilisation avec les deux mains**

Afin de permettre aux opérateurs de tenir la scie à chaîne avec les deux mains, il est généralement conseillé qu'ils cherchent à adopter une position de travail sûre quand ils utilisent la scie à chaîne:

- À la hanche, pour la coupe de sections horizontales et
- Au niveau du plexus solaire pour la coupe de sections verticales.

Quand les opérateurs travaillent à proximité de troncs verticaux avec des forces latérales faibles sur leur position de travail, un bon soutien peut suffire à maintenir une position de travail sûre. Toutefois, quand les opérateurs s'éloignent du tronc, ils doivent adopter des mesures pour supprimer ou neutraliser l'augmentation des forces latérales, par exemple en redirigeant la corde principale par un point d'ancrage supplémentaire ou à l'aide d'une sangle réglable directement depuis le harnais, servant de point d'ancrage supplémentaire.

L'obtention d'un bon soutien à la position de travail peut être favorisée par l'utilisation d'un étrier de pied créé à l'aide d'une boucle ronde.



## **2) Démarrer la scie dans l'arbre**

Quand l'opérateur démarre l'outil dans l'arbre, il doit :

- Appliquer le frein de chaîne avant de commencer et
- Tenir la scie à chaîne du côté gauche, ou du côté droit, avant de commencer :
  - Du côté gauche, tenir la scie à chaîne avec la main gauche sur la poignée avant tout en maintenant la scie à chaîne éloignée du corps et en tirant sur la corde de démarrage de la main droite, ou
  - Du côté droit, tenir la scie à chaîne avec la main droite sur la poignée avant tout en maintenant la scie à chaîne éloignée du corps et en tirant sur la corde de démarrage de la main gauche.
- Le frein de chaîne doit toujours être activé avant d'abaisser une scie à chaîne en marche jusqu'à la coupe.
- Les opérateurs doivent toujours vérifier que la machine a assez de carburant avant d'entamer des coupes critiques.

## **3) Utiliser la scie à chaîne à une main**

Les opérateurs ne doivent pas utiliser des scies à chaîne pour élaguer des arbres à une main quand ils sont dans une position de travail instable. Une scie à main est préférable pour couper du bois de petit diamètre aux extrémités des branches.

Les scies à chaîne ne doivent être utilisées à une main pour l'élagage des arbres que quand :

- Les opérateurs ne peuvent pas maintenir une position de travail leur permettant d'utiliser les deux mains
- Ils doivent maintenir leur position de travail en utilisant une main, et
- La scie à chaîne est utilisée en pleine extension, perpendiculaire au corps de l'opérateur et séparée.





Les opérateurs :

- Ne doivent jamais couper avec la zone de rebond à l'extrémité du guide-chaîne de la scie à chaîne,
- Ne doivent jamais tenir les sections qu'ils coupent, ou
- Ne doivent jamais tenter d'attraper les sections quand elles tombent

#### 4) Libérer une scie coincée

Si la scie se coince pendant la coupe, les opérateurs doivent :

- Éteindre la scie et la fixer de manière sûre au pied de la coupe de l'arbre (c'est-à-dire du côté tronc) ou à une corde séparée de l'outil ;
- Retirer la scie de la section tout en soulevant la branche si nécessaire, et
- Si nécessaire, utiliser une scie à main ou une deuxième scie à chaîne pour libérer la scie en coupant à au moins 30 cm de la scie coincée.
- Qu'une scie à main ou une scie à chaîne soit utilisée pour libérer une scie coincée, il convient que les morceaux libérés soient dirigés vers l'extérieur (vers les extrémités de la branche), afin d'éviter que la scie soit embarquée avec la section et ne complique davantage la situation.

#### 5. Travaux de coupe

L'outil doit être utilisé uniquement pour couper des arbres. Ne l'utilisez pas à d'autres fins.

Ne tentez pas de retirer la scie si elle est bloquée pendant qu'elle est en marche. Arrêtez la machine et retirez la lame coincée avec une cale.

Maintenez-bien vos pieds, gardez l'équilibre et ne grimpez pas sur le tronc d'arbre.

Évitez de travailler sur une pente. Toutefois, si vous devez travailler sur une pente, tenez-vous toujours plus haut que le tronc d'arbre.

Avant de plier une branche ou un tronc incliné, observez le sens d'inclinaison et finissez la coupe à l'opposé du côté incliné pour empêcher que le guide-chaîne se coince dans l'entaille.

##### a. Abattage des arbres

Examinez la zone de travail et estimez le point de chute de l'arbre. Suivez les instructions de démarrage de la machine, décrites plus haut. Commencez par faire une encoche dans la direction de chute choisie.

Quand l'arbre tombe, criez ou émettez un bip pour alerter les personnes présentes dans la zone. Éloignez-vous de la zone de coupe quand l'arbre tombe.

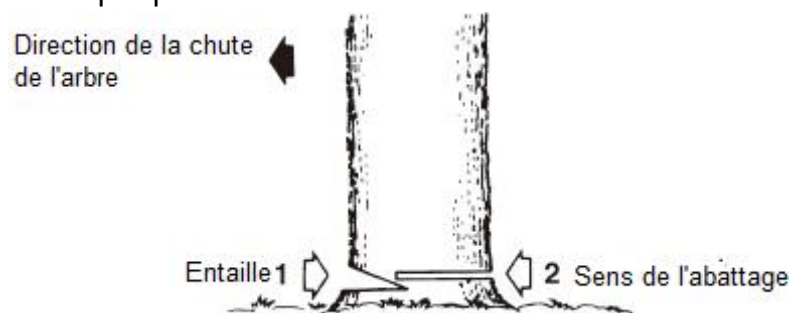

##### b. Tronc au sol

Coupez la moitié du tronc, retournez-le et terminez la coupe de l'autre côté.

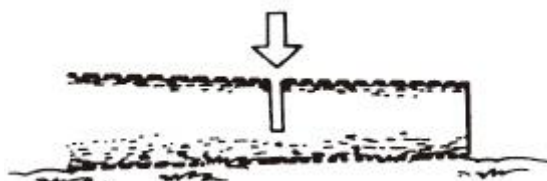

### c. Tronc en élévation

Commencez par couper une première partie du dessous, puis du dessus. Répétez cette opération pour la deuxième partie.

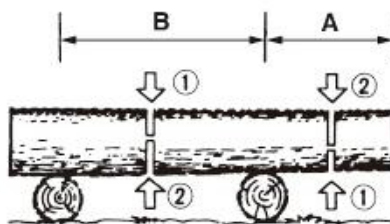

### d. Élagage d'un arbre abattu

Observez d'abord le sens d'inclinaison de la branche. Faites une première encoche du côté incliné et terminez la coupe du côté opposé.

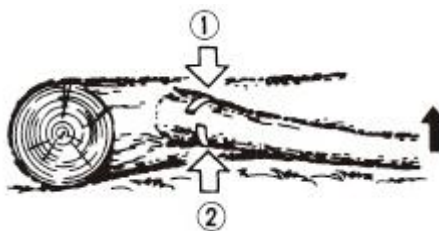

### e. Élagage d'un arbre

Commencez l'élagage en faisant des entailles du bas vers le haut de l'arbre.

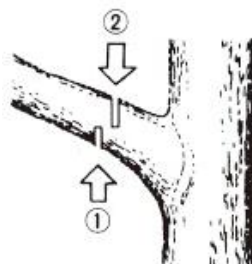

## 6. MAINTENANCE ET RANGEMENT

### 1. Maintenance

**La machine doit être éteinte et complètement refroidie avant tous travaux d'entretien. L'entretien doit être effectué régulièrement et de manière conforme aux instructions fournies dans cette notice d'utilisation. Une machine propre et bien entretenue a une durée de vie et une efficacité supérieures.**

**Un mauvais entretien peut entraîner des dommages, des accidents et rendre l'outil inutilisable à court terme.**

**Les autres entretiens, modifications ou réparations doivent être réalisés par un professionnel qualifié.**

**N'immergez pas l'outil dans de l'eau ou dans tout autre liquide.**

#### a. Après chaque utilisation

- Nettoyez les volets du bloc moteur avec un souffleur.
- Vérifiez si le frein de chaîne fonctionne correctement.
- Nettoyez les pièces en plastique avant de les essuyer avec un chiffon humide.
- Vérifier l'utilisation du guide-chaîne
- Vérifiez le circuit d'autolubrification s'il est obstrué ou non.

- Vérifier l'état du pignon
- Nettoyer les ailettes du cylindre avec un compresseur

### **b. Nettoyage du filtre à air**

Utilisez un compresseur pour éliminer la poussière et les copeaux.

Pour nettoyer la mousse du filtre : ouvrez le filtre à air et retirez la mousse. Nettoyez cette mousse et laissez-la sécher avant de la réinstaller.

Remettez la mousse dans le filtre à air et remontez le filtre comme sur le schéma.

Après 10 utilisations, remplacez la mousse.



### **c. Nettoyage de l'entrée d'huile**

Démontez le guide-chaîne et la chaîne. Vérifiez la propreté de l'alimentation en huile. Si elle est sale, retirez les saletés avec un compresseur ou un chiffon propre.

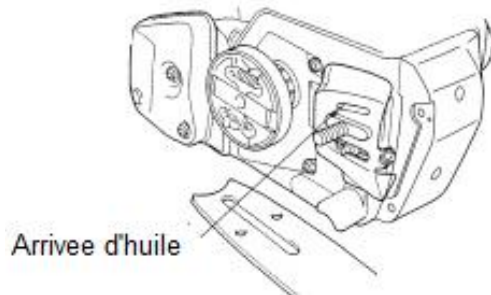

### **d. Nettoyage du filtre à huile et du filtre à carburant**

Retirez les filtres des réservoirs avec une pince ou un crochet métallique. Nettoyez-les avec de l'essence. Remettez-les dans les réservoirs après les avoir nettoyés.

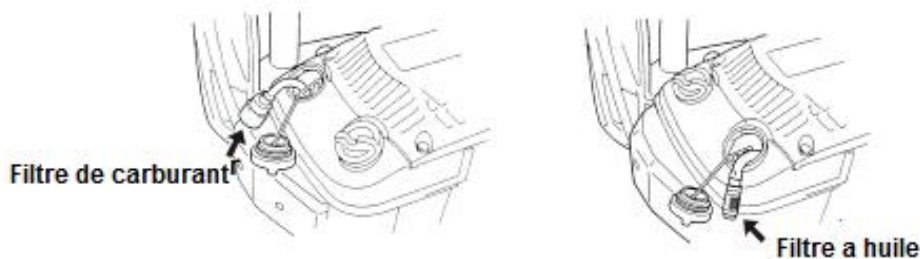

### **e. Guide-chaîne**

Nettoyage:

Retirez le guide-chaîne. Nettoyez les rainures et l'entrée d'huile.

Graissez régulièrement le pignon.

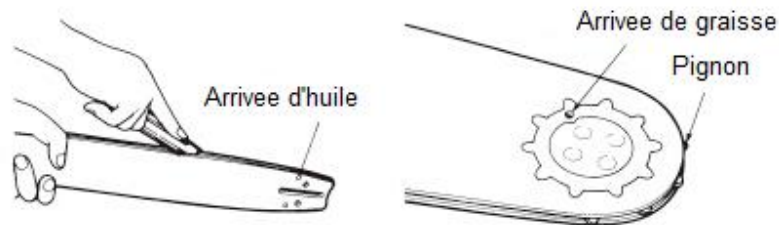

### **Vérification**

Retournez régulièrement le guide pour éviter les effets de l'usure. Le rail du guide doit garder la chaîne droite. Le rail de guide doit toujours être en place. Utilisez une règle pour l'examiner. S'il y a un écart entre le guide et son rail, le rail est normal. Sinon, le rail est usé. Une fois le rail usé, il doit être corrigé ou remplacé.

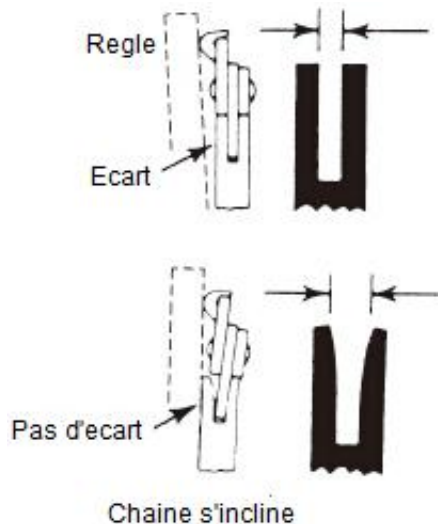

### **f. Pignon**

Examinez les signes d'usure sur le pignon. Si l'usure est importante, remplacez-le. N'installez pas une chaîne sur un pignon usé ou endommagé. N'installez pas une chaîne usée sur un pignon.

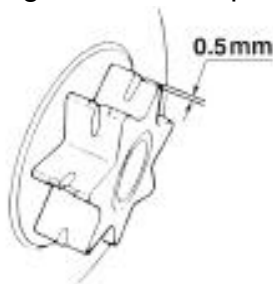

### **g. Bougie d'allumage**

Nettoyez les électrodes avec une brosse métallique et réglez l'écart sur 0,6 mm si nécessaire.

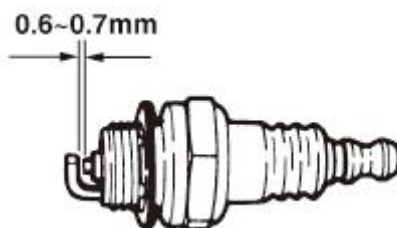

### **h. Chaîne**

Vérifiez à chaque fois que le découpeur et les angles de coupe correspondent au schéma ci-dessous.

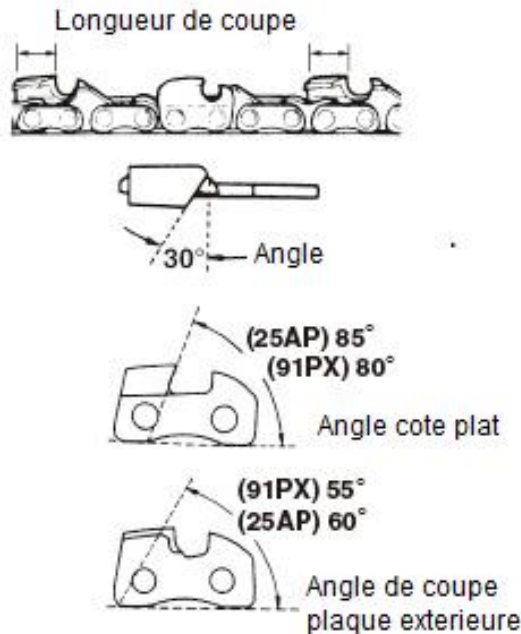

### i. Affûtage de la chaîne

**ATTENTION : portez des gants de protection pendant l'affûtage de la chaîne.**

Pour des performances optimales, nous vous recommandons fortement d'affûter régulièrement la chaîne. Vous pouvez faire appel à un professionnel pour affûter la chaîne, ou le faire vous-même si vous avez assez d'expérience et les outils adéquats.

La chaîne doit être affûtée quand :

- Les copeaux de bois deviennent de la poudre
- Il faut forcer sur l'outil pour effectuer une coupe normale
- La coupe n'est pas droite
- Les vibrations augmentent
- La consommation de carburant a augmenté

#### Méthode d'affûtage:

La scie à chaîne doit être éteinte et verrouillée avant l'affûtage. Utilisez une lime ou un dispositif d'affûtage rond (demandez conseil à votre revendeur).

Placez la lime sur la dent et poussez vers l'avant. Passez à la dent suivante en continuant ce mouvement.

Après avoir affûté toutes les dents, vérifiez qu'elles sont tranchantes.

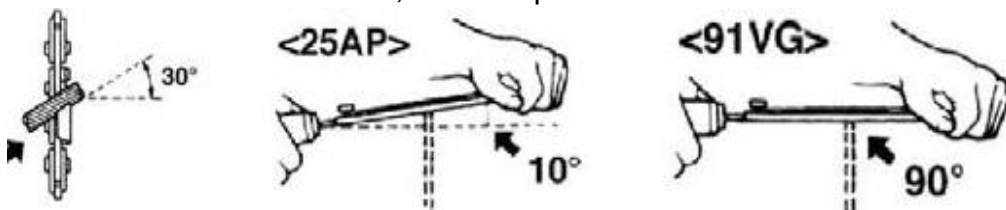

## 2. RANGEMENT

Lors du stockage, l'outil doit être éteint, refroidi, vidé de son carburant et soigneusement nettoyé. Stockez l'outil dans un endroit sec et propre, de préférence dans son emballage, et hors de portée des enfants. Stockez tous les accessoires et autres éléments avec l'outil.

## 7. DECLARATION DE CONFORMITE



**BUILDER SAS**

**ZI, 32 rue Aristide Bergès – 31270 Cugnaux - France**

Déclare que les machines désignées ci-dessous:

**ELAGUEUSE THERMIQUE**

**FELPRO25-AC**

**Numéro de série: 20230703131-20230703530**

Est conforme aux dispositions de la Directive "machines" 2006/42 / CE et des règlements nationaux le transposant;

Est conforme également aux directives européennes suivantes:

Directive CEM 2014/30/UE

Directive RoHS (UE) 2015/863 modifiant 2011/65/UE

Directive sur les émissions (UE) 2016/1628 + 2018/989/UE

Émissions sonores Directive 2000/14/CE Annexe V et Directive 2005/88/CE

Niveau de puissance acoustique garanti: 113 dB (A)

Niveau de puissance acoustique mesuré: 108.3 dB (A) K = 3 dB (A)

Conforme également aux normes européennes, aux normes nationales et aux dispositions techniques suivantes:

EN ISO 11681-2: 2022

EN ISO 14982: 2009

Numéro de certificat EC-Type: 11SHW2317-11

**Intertek Deutschland GmbH,  
Stangenstraße 1,**

**70771 Leinfelden-Echterdingen**

Corps de notification 0905:

Responsable du dossier technique: Mr Patriarca

Cugnaux, le 27/04/2023

Philippe MARIE / PDG

## 8. GARANTIE



### GARANTIE

Le fabricant garantit le produit contre les défauts de matériel et de main-d'œuvre pour une période de 2 ans à compter de la date d'achat originelle. La garantie s'applique si le produit est à usage domestique. La garantie ne s'étend pas pour des pannes dues à l'usure et aux dommages normaux.

Le fabricant accepte de remplacer les pièces classées comme défectueuses par le distributeur désigné. Le fabricant n'accepte pas la responsabilité du remplacement de la machine, toute ou partie, et / ou des dommages s'ensuivant.

#### La garantie ne couvre pas les pannes dues :

- à la maintenance insuffisante.
- au montage, réglage ou opérations anormales du produit.
- aux pièces sujettes à l'usure normale.

#### La garantie ne s'étend pas :

- aux coûts d'expédition et d'emballage.
- à l'utilisation de l'outil dans un but autre que celui pour lequel il a été conçu.
- à l'usage et maintenance de la machine de manière non décrite dans le manuel d'utilisateur.

De par notre politique d'amélioration continue du produit, nous nous réservons le droit d'altérer ou de modifier les caractéristiques sans préavis. En conséquence, le produit peut être différent des informations contenues ci-dessus, mais une modification sera entreprise sans préavis si elle est reconnue comme une amélioration de la caractéristique précédente.

#### LIRE ATTENTIVEMENT LE MANUEL AVANT D'UTILISER LA MACHINE.

En commandant des pièces détachées, veuillez indiquer le numéro ou le code de la pièce, vous pouvez trouver cela dans la liste de pièces détachées dans ce manuel. Gardez le reçu d'achat ; sans lui, la garantie est invalide. Afin de vous aider avec votre produit, nous vous invitons à nous contacter par téléphone ou via notre site internet :

- **+33 (0)9.70.75.30.30**
- **<https://services.swap-europe.com/contact>**

Vous devez créer un « ticket » via leur plateforme.

- Inscrivez-vous ou créez votre compte.
- Indiquez la référence de l'outil.
- Choisissez l'objet de votre demande.
- Expliquez votre problème.
- Joignez ces fichiers : la facture ou le reçu de caisse, la photo de la plaque d'identification (numéro de série), la photo de la pièce dont vous avez besoin (par exemple : broches de la fiche de transformateur qui sont cassées).



## 9. PANNE PRODUIT

### QUE FAIRE SI MA MACHINE TOMBE EN PANNE?

#### Si vous avez acheté votre produit en magasin :

- a) Videz le réservoir d'essence si votre produit en a un.
- b) Veillez à ce que votre machine soit complète ( accessoires fournis ) et propre ! Si ce n'est pas le cas le réparateur refusera la machine.

Se présenter au magasin avec la machine complète avec le ticket de caisse ou facture.

#### Si vous avez acheté votre produit sur un site internet :

- a) Videz le réservoir d'essence si votre produit en a un.
- b) Veillez à ce que votre machine soit complète ( accessoires fournis ) et propre ! Si ce n'est pas le cas le réparateur refusera la machine.
- c) Créez un dossier SAV SWAP-Europe (ticket ) sur le site : <https://services.swap-europe.com>  
Au moment de faire la demande sur SWAP-Europe, vous devez joindre la facture et la photo de la plaque signalétique.

- d) Contactez la station de réparation pour s'assurer de ses disponibilités, avant de déposer la machine.

Se présenter en station de réparation avec la machine complète emballée, accompagnée de la facture d'achat et de la fiche de prise en charge station téléchargeable une fois la demande SAV effectuée sur le site SWAP-Europe

Pour les machines présentant une panne de moteurs constructeurs BRIGGS & STRATTON, HONDA et RATO veuillez vous référer à la notice.

Les réparations seront faites par les motoristes agréés de ces constructeurs, voir leur site :

- <http://www.briggsandstratton.com/eu/fr>
- <http://www.honda-engines-eu.com/fr/service-network-page;jsessionid=5EE8456CF39CD572AA2AEEDFD290CDAE>
- <https://www.rato-europe.com/it/service-network>

**Veillez conserver votre emballage d'origine pour permettre les retours SAV ou emballer votre machine avec un carton similaire aux mêmes dimensions.**

**Pour toute question concernant notre SAV vous pouvez faire une demande sur notre site <https://services.swap-europe.com>**

**Notre hotline reste à votre écoute au +33 (9) 70 75 30 30.**





# 10. EXCLUSIONS DE GARANTIE

## LA GARANTIE NE COUVRE PAS :

- La mise en route et les réglages du produit.
- Les dommages consécutifs à une usure normale du produit.
- Les dommages consécutifs à une utilisation non conforme du produit.
- Les dommages résultants d'un montage ou d'une mise en route non conforme au manuel d'utilisation.
- Les pannes liées à la carburation au-delà de 90 jours et à l'encrassement des carburateurs.
- Les actes d'entretiens périodiques et standards.
- Les actes de modification et de démontage qui annulent directement la garantie.
- Les produits dont le marquage original d'authentification (marque, numéro de série) ont été dégradés, altérés ou retirés.
- Le remplacement des consommables.
- L'utilisation des pièces qui ne sont pas d'origine.
- La casse des pièces consécutive à des chocs ou projections.
- Les pannes des accessoires.
- Les défauts et leurs conséquences liés à toute cause extérieure.
- La perte d'éléments et la perte due à un vissage insuffisant.
- Les éléments de coupe et tout dommage lié au desserrage des pièces.
- Une surcharge ou surchauffe.
- Une mauvaise qualité de l'alimentation : tension défectueuse, erreur de voltage, etc.
- Les dommages consécutifs à la privation de jouissance du produit pendant le temps nécessaire aux réparations et plus généralement les frais d'immobilisation du produit.
- Les frais de contre-expertise établis par un tiers suite à un devis par une station de réparation SWAP-Europe
- L'utilisation d'un produit qui présenterait un défaut ou une casse constaté(e) et qui n'aurait pas fait l'objet d'un signalement immédiat et/ou d'une réparation auprès des services de SWAP-Europe.
- Les détériorations liées aux transports et au stockage\*.
- Les lanceurs au-delà de 90 jours.
- Huile, essence, graisse.
- Les dommages liés à l'utilisation de carburants ou lubrifiants non conformes.

\* Conformément à la législation du transport les détériorations liées aux transports doivent être déclarées aux transporteurs dans les 48 heures maximum après constat par lettre recommandée avec accusé de réception.

Ce document est un complément de votre notice, liste non exhaustive.

**Attention :** toute commande doit être vérifiée en présence du livreur. En cas de refus de celui-ci vous devez simplement refuser la livraison et notifier votre refus.

**Rappel :** Les réserves n'excluent pas la notification par courrier recommandé A/R dans les 72h.

### Information :

Les appareils thermiques doivent être hivernés à chaque saison (service disponible sur le site SWAP-Europe)  
Les batteries doivent être chargées avant d'être stockées.



BUILDER SAS  
32 rue Aristide Bergès - Z.I. du Casque - 31270 Cugnaux - France  
MADE IN PRC